

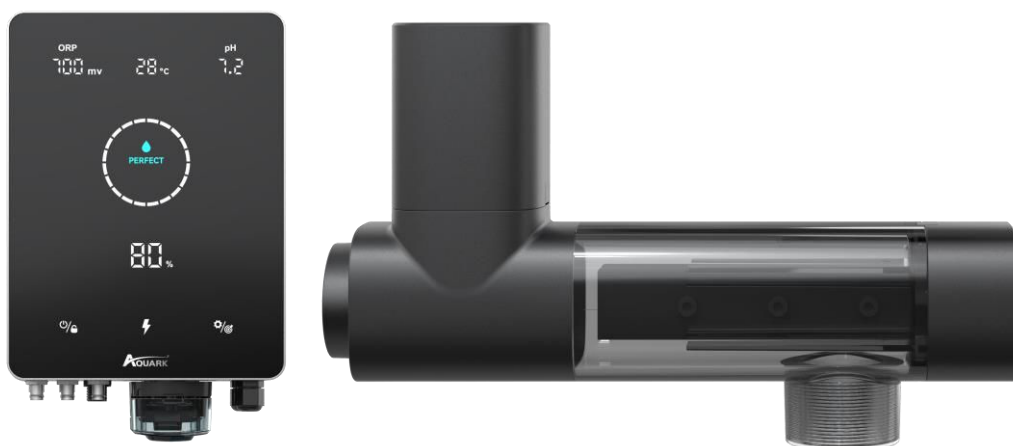

SOLOVIZAČNÍ JEDNOTKA

Mr.Pure

UŽIVATELSKÁ PŘÍRUČKA



Pooltechnika

OBSAH

1 VÝSTRAHY	3
2 Úvod	4
2.1 Specifikace výrobku	4
2.2 Elektronické spoje	5
3 Příprava vody v bazénu.....	7
3.1 Přidání soli	5
3.2 Vyváženost chemického složení vody.....	8
4 Ovládací jednotka	9
4.1 Obecný pohled na obrazovku	9
4.2 Úvod do režimu produkce chloru	11
4.3 Základní příkazy a funkce.....	9
4.4 Kombinace a provoz	19
5 Doplnění soli.....	20
6 Údržba	21
6.1 Čištění elektrod.....	21
6.2 Údržba sondy pro měření Redox potenciálu (pouze Premium).....	21
6.3 Údržba sondy pro měření pH	22
7 Příprava na zimní provoz	22
8 Pokyny pro Wi-Fi	23
8.1 Spuštění	23
8.2 Aktualizace OTA	25
8.3 Sdílení zařízení	25
9 Chybové kódy a řešení.....	26

1 VÝSTRAHY



VÝSTRAHY: Všeobecné informace

1. Důkladně si přečtěte všechny pokyny v této příručce a na výrobku. Pokud byste si tyto pokyny nepřečetli a neřídili se jimi, mohlo by dojít k úrazu. Tento dokument je třeba předat vlastníkovi či správci bazénu, aby jej uchovával na bezpečném místě pro případ potřeby.
2. Chemické látky mohou způsobit vnější i vnitřní popáleniny. Aby nedošlo k úmrtí, závažnému úrazu či poranění a případně poškození zařízení je třeba, aby při provádění servisu nebo údržby zařízení měli pracovníci vždy na sobě osobní ochranné prostředky – rukavice, brýle, masku a podobně. Výrobek je třeba nainstalovat na dostatečně větraném místě.
3. Výrobek nemají používat osoby (včetně dětí) se sníženými fyzickými, smyslovými nebo duševními schopnostmi nebo s nedostatečnými zkušenostmi a znalostmi, ledaže jsou pod dohledem nebo byly poučeny.
4. Děti si s výrobkem nesmějí hrát. Děti nesmějí bez dohledu výrobek ani čistit či provádět jeho údržbu.
5. Používejte pouze originální díly značky Aquark.
6. Pokyny (v angličtině) jsou také k dispozici na adrese <https://www.aquark.com/mr-pure-full-inverter-salt-chlorinator>.



VÝSTRAHY: Nebezpečnost elektrického proudu

1. Výrobek je určen k používání pouze u plaveckých bazénů.
2. Před jakýmkoliv zásahem nebo údržbou odpojte výrobek od elektrické sítě.
3. Veškeré elektrické instalace smí provádět pouze kvalifikovaný a schválený elektrikář, který přitom musí pracovat v souladu s normami platnými v zemi, kde se výrobek instaluje.
4. Přesvědčte se, že je výrobek zapojen do elektrické zásuvky chráněné proti zkratu. Výrobek je také třeba napájet přes izolační transformátor nebo proudový chránič (RCD), kde jmenovitý provozní zbytkový proud nepřevyšuje hodnotu 30 mA.
5. Přesvědčte se, zda napětí v distribuční síti odpovídá hodnotě, jež je pro výrobek zapotřebí, a že přírodní kabely odebíranému proudu vyhovují.
6. Ke snížení nebezpečí úrazu elektrickým proudem nepoužívejte k připojení výrobku k síti prodlužovací šňůry; připojte ho k zásuvce přímo.
7. Pokud je přírodní šňůra poškozená, nesmí se výrobek používat; mohlo by dojít k úrazu elektrickým proudem. Aby se předešlo nebezpečí, smí poškozenou přírodní šňůru vyměnit pouze pracovník poprodejního servisu nebo podobně kvalifikovaná osoba.

2 Úvod

2.1 Specifikace výrobku

Model	MPS14	MPS22	MPS30	MPS34
Max. produkce chloru (g/h) (Salinita: 3000 ppm)	14	22	30	34
Objem bazénu (m ³)	20–50	35–90	40–110	50–130
Doporučená salinita	1–5 (doporučeny jsou 3 g/l)			
Přívodní napětí	střídavé 100–240 V. 50/60 Hz			
Max. výstupní napětí	stejnoseměrné 12 V			
Max. příkon	80 W	115 W	135 W	140 W
Doporučený průtok vody	5–20 m ³ /h			
Provozní teplota vody	10–40 °C			
Teplota vzduchu	–5 až +42 °C			
Tlak v elektrolytickém článku	3,0 barů			
Stupeň krytí	IPX4			
Životnost článku	až 12 000 hodin			

2.2 Elektronické spoje

2.2.1 Ovládací jednotka s vestavěným regulátorem pH



č.	Označení portu	Fotografie	Popis	
1	Redox potenciál		BNC konektor pro senzor Redox potenciál	
2	pH		BNC konektor pro senzor pH	
3	TEMP		BNC konektor pro teplotní senzor (integrovaný se senzorem pH)	
4	485 COM		1	485 - GND
			3	485 - B
			4	485 - A
5	Spínač průtoku		Konektor pro spínač průtoku	
6	Výstupní napětí		Svorka pro napájení článku	
7	Zabudovaný regulátor pH		vlevo	vstup kyseliny
			vpravo	výstup kyseliny
8	Napájení		Konektor střídavého napětí (110/220 V, 50/60 Hz)	
9	AUX		Rezervní elektrický konektor	

2.2.2 Ovládací jednotka s externím regulátorem pH

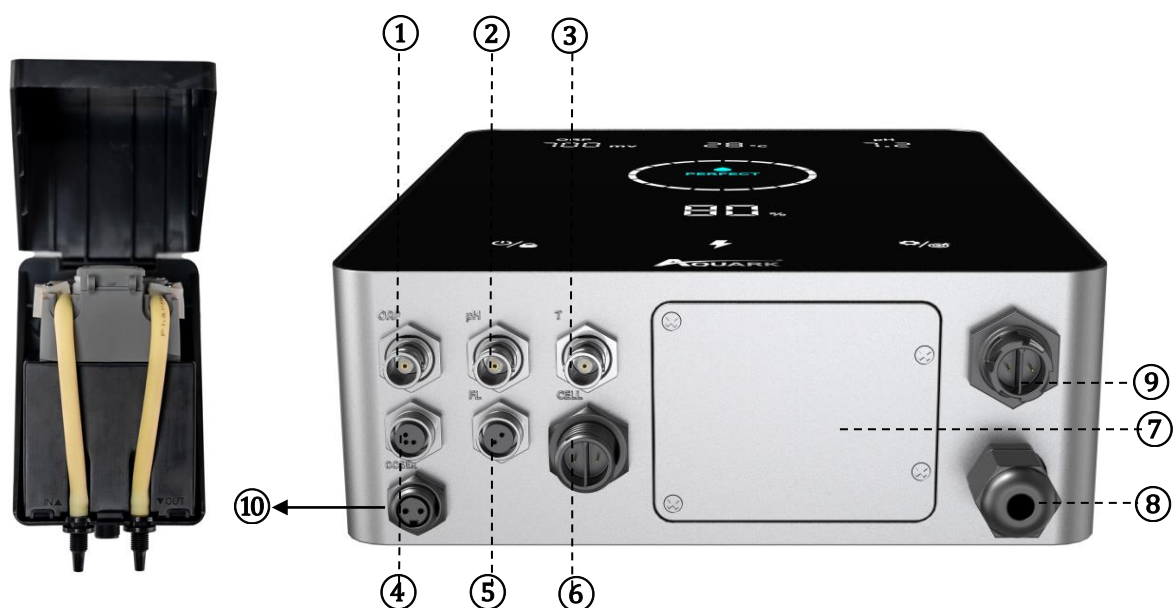

č.	Označení portu	Fotografie	Popis	
1	Redox potenciál		BNC konektor pro senzor Redox potenciál	
2	pH		BNC konektor pro senzor pH	
3	TEMP		BNC konektor pro teplotní senzor (integrovaný se senzorem pH)	
4	485 COM		1	485 - GND
			3	485 - B
			4	485 - A
5	Spínač průtoku		Konektor pro spínač průtoku	
6	Výstupní napětí		Svorka pro napájení článku	
7	Dekorativní panel		Dekorativní panel externího regulátoru pH	
8	Napájení		Konektor střídavého napětí (110/220 V, 50/60 Hz)	
9	AUX		Rezervní elektrický konektor	
10	Dávkovač		Konektor pro externí regulátor pH	

3 Příprava vody v bazénu

Pro chloraci musí být chemické složení vody v bazénu vyvážené a je třeba přidat sůl. Některé postupy vyvážení chemického složení vody mohou zabrat i řadu hodin.

Proto je **NUTNÉ** zahájit přípravu **V DOSTATEČNÉM PŘEDSTIHU** před spuštěním chlorace.

3.1 Přidání soli

Za chodu čerpadla přidejte do vody sůl 24 hodin před spuštěním chlorace. Nepřekračujte doporučené množství soli.

Po 6 až 8 hodinách od přidání soli do bazénu změřte její koncentraci.

POZNÁMKA:

- Pokud není voda v bazénu čerstvá nebo obsahuje rozpuštěné kovy, použijte odstraňovač kovů; přitom se řiďte návodem jeho výrobce.
- Pokud byla voda dříve ošetřena jiným činidlem než chlorem (např. bromem, peroxidem vodíku, PHMB apod.), buď tento produkt neutralizujte, nebo veškerou vodu v bazénu vyměňte.
- Použijete-li minerální sůl (chlorid hořečnatý a/nebo draselný), použijte zhruba 1,4násobek množství normální soli. (Optimální koncentrace minerální soli je 4200 ppm.)

3.2 Vyvážení chemického složení vody

Chemické složení vody je třeba vyvážit **PŘEDTÍM**, než se zařízení spustí.

Doporučené koncentrace jsou uvedeny níže v tabulce. Vodu je třeba pravidelně kontrolovat a povrchovou korozi a škody je třeba minimalizovat.

CHEMICKÝ PARAMETR	Doporučená KONCENTRACE
Sůl	3-4 g/l
Sůl (nízký obsah)	1 g/l
Volný chlor	1,0–3,0 ppm
pH	7,0–7,4
Kyanurová kyselina (stabilizátor)	20–30 ppm (max. 0 ppm v bazénu ve vnitřních prostorech) (přidává se pouze v případě nutnosti)
Celková alkalita	80–120 ppm
Tvrdość vody	200–300 ppm
Kovy	0 ppm
Algicid	Přídavek je možný, musí však být bez mědi.

4 Ovládací jednotka

4.1 Obecný pohled na obrazovku

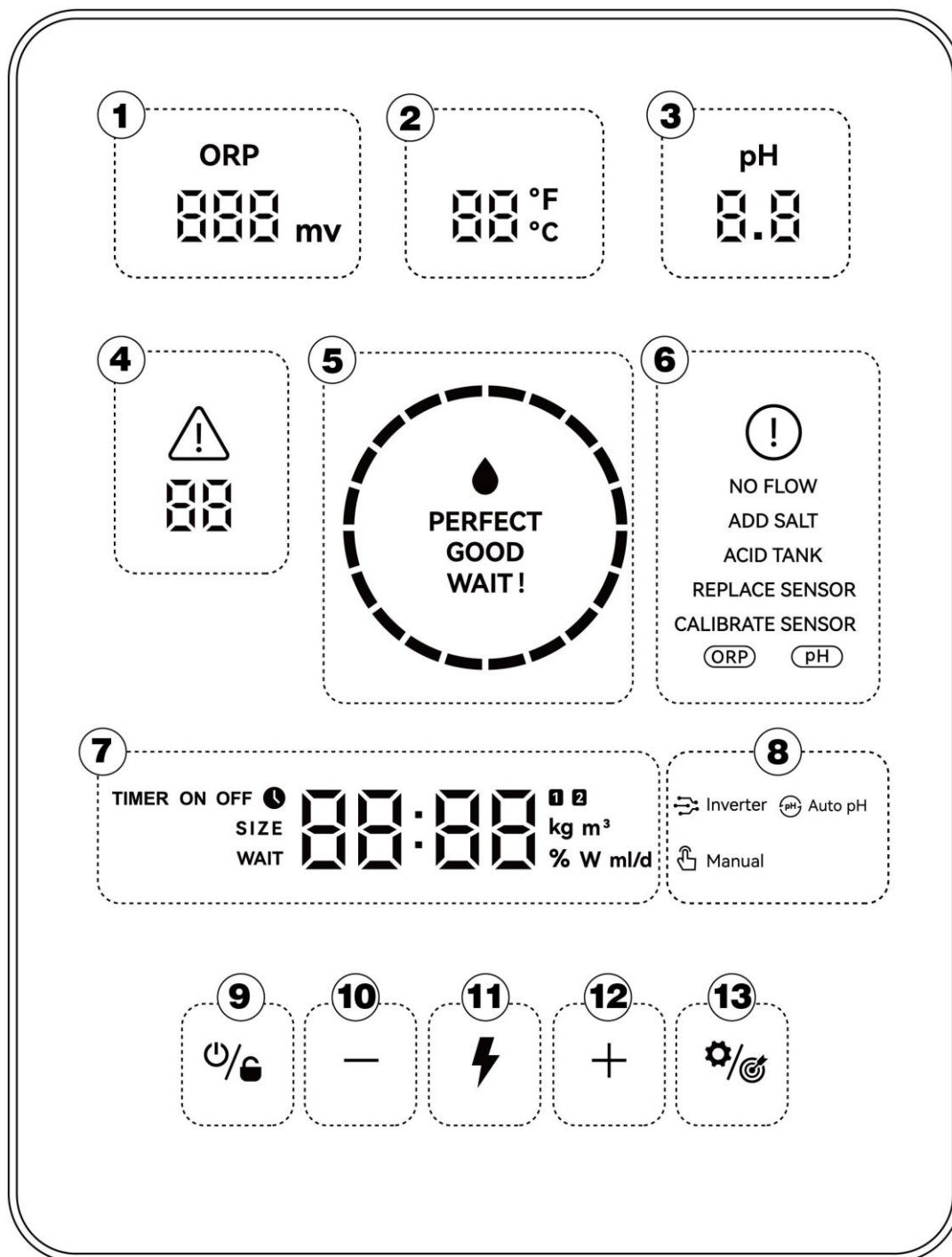

Vyznačená oblast	Popis	Ikona
①	Aktuální Redox potenciál (při hodnotě nad 999 mV se zobrazí "----")	ORP 888 mv
②	Aktuální teplota vody (°C/°F)	88 °F 88 °C
③	Aktuální pH	pH 8.8
④	Chybové kódy	⚠ 88
⑤	LED ukazatel (Aktualizace kvality vody/OTA) * K dispozici pouze s redox sondou a pH/teplotní sondou	
⑥	Výstrahy	⚠ NO FLOW ADD SALT ACID TANK REPLACE SENSOR CALIBRATE SENSOR ORP pH
⑦	Hlavní displej (objem bazénu, odpočet turbo režimu, množství přidané soli, čas, množství přidané kyseliny, aktuální produkce chloru)	TIMER ON OFF ⏸ SIZE WAIT 88:88 kg m³ % W ml/d
⑧	Režim produkce chloru: režim invertoru	Inverter
	Režim produkce chloru: auto pH režim	Auto pH
	Režim produkce chloru: manuální režim	Manual
⑨	Napájení/přepínač uzamčení	
⑩	Ladění dolů	—
⑪	Přepínač turbo režimu	
⑫	Ladění nahoru	+
⑬	Nastavení/kalibrace	

4.2 Úvod do režimu produkce chloru

Chloraci lze nakonfigurovat do 3 typů podle režimu produkce chloru.

Konfigurace		Model Premium	Model Medium	Model Basic
Hardware		redox + pH + dávkovač	pH + dávkovač	/
Volitelný režim produkce chloru	režim invertoru	✓	-	-
	auto pH režim	-	✓	-
	manuální režim	✓	✓	✓

Výchozí obrazovka vypadá u jednotlivých režimů produkce chloru takto:

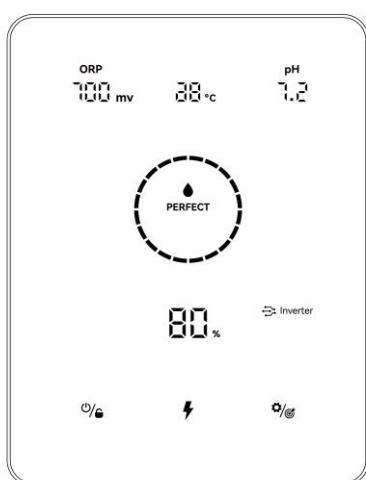

Režim invertoru

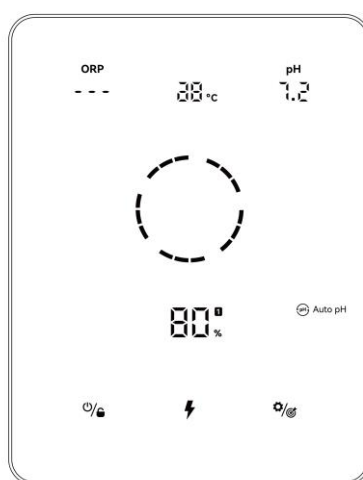

Auto pH režim

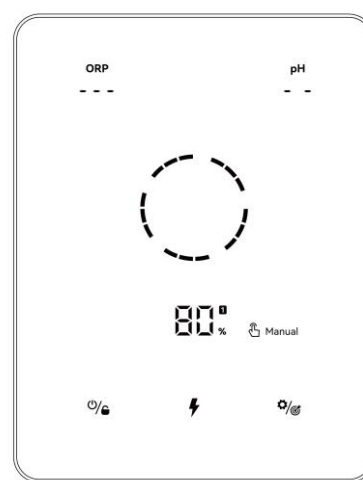

Manuální režim

Obrazovka uzamčení

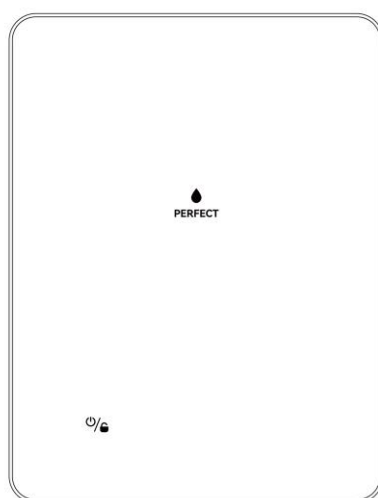

Režim invertoru

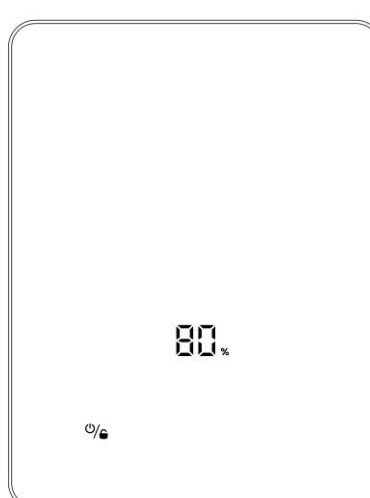

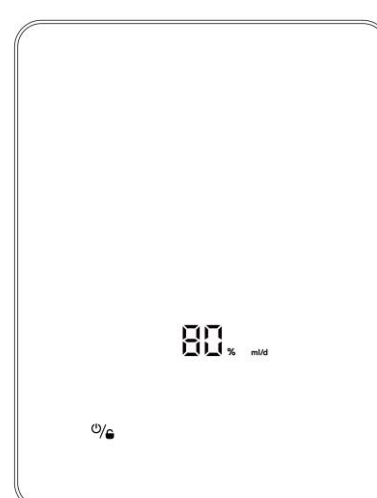

Auto pH režim



Manuální režim

4.3 Základní příkazy a funkce

Příkazová klávesa	Funkce
	<ol style="list-style-type: none"> 1. Zapnout napájení: Poprvé 3 sekundy podržet 2. Vypnout napájení: Poklepat na domovskou obrazovku 3. Uzamknout/odemknout: 3 sekundy podržet Pozn.: Po 2 minutách nečinnosti se aktivuje funkce automatického uzamčení.
	<ol style="list-style-type: none"> 1. Aktivovat režim TURBO: Poklepem 2. Ukončit režim TURBO: 3 sekundy podržet
	<ol style="list-style-type: none"> 1. Zahájit nastavování/Zahájit kalibraci/Přejít k dalšímu kroku: Poklepem 2. Zpět na výchozí obrazovku: 3 sekundy podržet

4.3.1 Spuštění/Výchozí inicializace

Když ovládací jednotku zapnete buď poprvé nebo po obnově továrního nastavení, obrazovka sleduje inicializační postup.

Konfigurace modelu Premium:

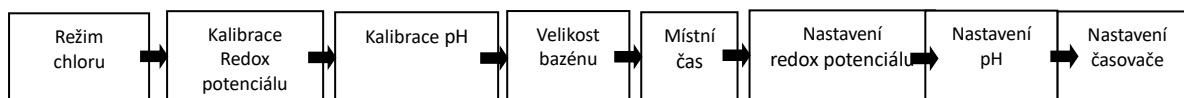



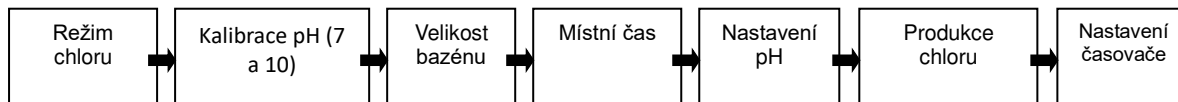

Konfigurace modelu Medium:

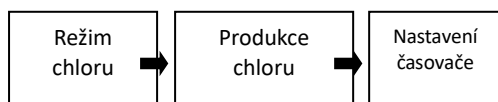

Konfigurace modelu Basic:



① Volba režimu produkce chloru

- Výchozí režim  Inverter /  Auto pH /  Manual začne blikat.
- K volbě režimů produkce chloru klepněte na **+** nebo **-**.
- Klepnutím na  volbu potvrďte a přejděte k dalšímu kroku.

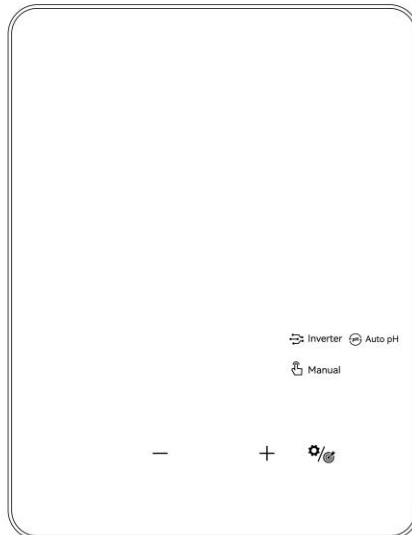

② Kalibrace Redox potenciálu (pouze Premium)

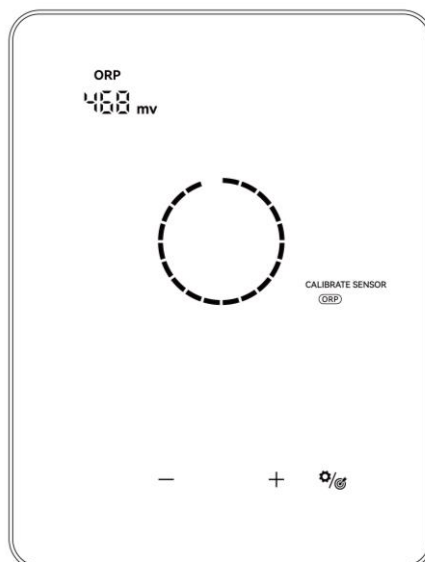

- Když výchozí obrazovka zobrazí „ORP 468 mV“ a kruhový indikátor na obrazovce bliká.
- Ponořte sondu pro redox potenciál do roztoku pufru pro 468 mV; přitom dbejte, aby byla hlavička sondy zcela ponořená.
- Kalibrace je ukončena, když se ozve pípní a kružnice zmizí.
- K přechodu k dalšímu kroku klepněte na .



POZNÁMKA:

- Tento krok je také možno klepnutím na  přeskočit.
- Pokud sonda pro redox potenciál zůstává po 30 sekund nenasáklá puftrem nebo je ponořená do nesprávného roztoku, kruhový indikátor trvale bliká, dokud se se sondou nezachází správně.

③ Kalibrace na pH 7.0 a pH 10.0 (Premium/Medium)

- Když se na displeji zobrazuje „pH 7.0“ a kruhový indikátor bliká, ponořte sondu pH do pufru s hodnotou pH 7.0. Dbejte na to, aby byla hlavička sondy zcela ponořená.
- Kalibrace je ukončena, když se ozve pípání a kružnice zmizí.
- Klepněte na  ; tím přejdete k dalšímu kroku, kalibraci na pH 10.0. (Nezapomeňte sondu pH před kalibrací na pH 10.0 očistit.).
- Při kalibraci na pH 10.0 se postupuje naprosto stejně jako při kalibraci na pH 7.0.
- K přechodu k dalšímu kroku klepněte na  .

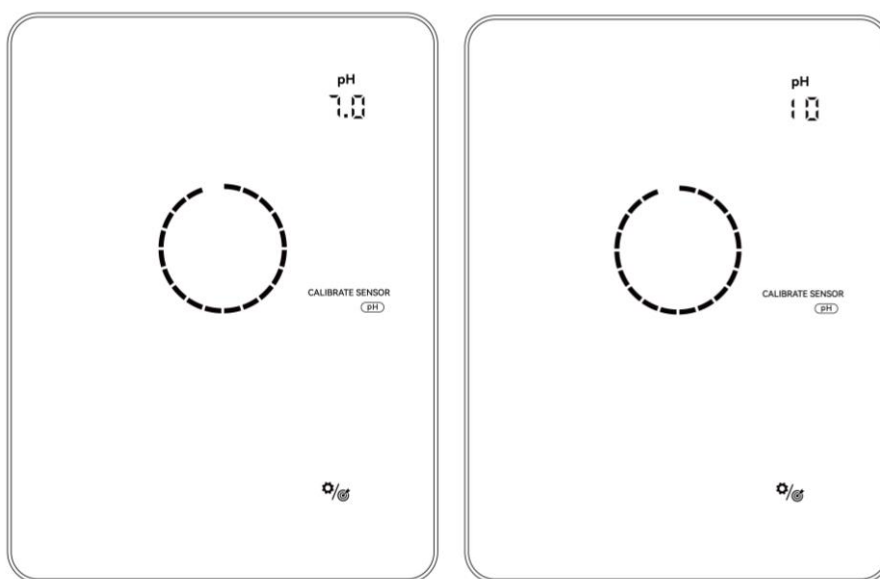

POZNÁMKA:



- Tento krok je také možno klepnutím na nastavovací tlačítko  přeskočit.
- Pokud sonda pro pH zůstává po 30 sekund nenasáklá pufrům nebo je ponořená do nesprávného roztoku, kruhový indikátor trvale bliká, dokud není sonda iniciována správně.
- Než budete kalibrovat nebo sondu vyměňovat, uzavřením průtokových ventilů IN/OUT elektrolytický článek izolujte.

④ Nastavení objemu bazénu

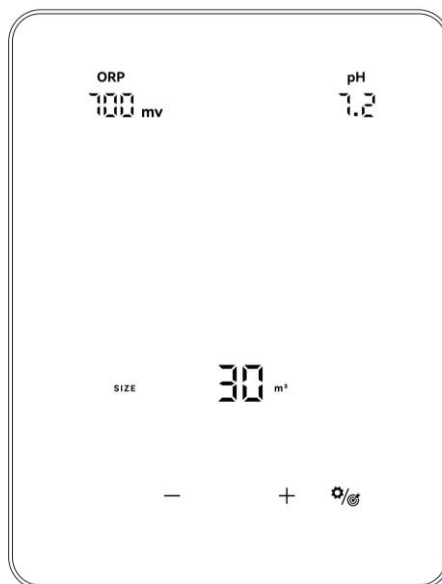
- Výchozí údaj na displeji je „SIZE 30 m³“.
- Pokud číselný údaj „30“ bliká, lze jej v krocích po 5 m³ nastavit klepáním na $+$ nebo $-$ na hodnotu od 5 do 150 m³. Rychlost nastavování lze podržením tlačítka zvýšit.
- K přechodu k dalšímu kroku klepněte na .



⑤ Nastavení místního času

- Když místní čas bliká, klepáním na $+$ a $-$ nastavte hodinu místního času, parametr klepnutím na  uložte a stejným postupem nastavte a uložte minuty.
- K přechodu k dalšímu kroku klepněte na .

⑥ Nastavení hodnoty redox potenciálu (pouze Premium)

- Výchozí číselná hodnota na obrazovce je „700mV“.
- Pokud číselná hodnota „700“ bliká, lze ji v krocích po 1 mV nastavit klepáním na $+$ nebo $-$ v rozmezí od 650 do 800 mV. Rychlost nastavování lze podržením tlačítka zvýšit.
- K přechodu k dalšímu kroku klepněte na .

⑦ Nastavení hodnoty pH (Premium/Medium)

- Výchozí číselná hodnota na displeji je „7.2“.
- Pokud tato hodnota bliká, lze ji v krocích po 0,1 nastavit klepáním na $+$ nebo $-$ v rozmezí od 7,2 do 7,6. Rychlost nastavování lze podržením tlačítka zvýšit.
- K přechodu k dalšímu kroku klepněte na .



⑧ Nastavení výstupní rychlosti chloru (režim Auto pH/manuální)

- Výchozí číselná hodnota na obrazovce je „100 %“.
- Pokud číselná hodnota „100“ bliká, lze hodnotu v krocích po 5 nastavit klepnutím na $+$ nebo $-$ upravit v rozmezí od 100 do 0. Rychlost nastavování lze podržením tlačítka zvýšit.
- K přechodu k dalšímu kroku klepněte na .



⑨ Nastavení dávkovacího objemu pro pH (pouze manuální režim)

- Výchozí hodnota na displeji je „50 ml/den“.
- Pokud číselná hodnota „50“ bliká, lze ji v krocích po 10 nastavit klepnutím na $+$ nebo $-$ v rozmezí od 0 do 999. Rychlost nastavování lze podržením tlačítka zvýšit.
- K přechodu k dalšímu kroku klepněte na .

⑩ Nastavení časovače

- Když se **TIMER ON** i **1** rozsvítí, lze klepnutím na $+$ a $-$ nastavit hodinu prvního časovače; klepnutím na  parametr uložte a stejným postupem uložte minuty.
- Když je nastavování **TIMER ON** hotové, rozsvítí se **TIMER OFF**; nastavte stejným postupem konečný čas prvního časovače.
- Když **1** zmizí a rozsvítí se **2**, nastavte podle potřeby stejným postupem počáteční a koncovou dobu druhého časovače.
- K potvrzení nastavení časovačů klepněte na  a vraťte se na domovskou obrazovku.

4.3.2 Funkce TURBO

- ① Zapnutí: K aktivaci režimu turbo klepněte na ; zařízení poběží po dobu 24 hodin na 130% výkon bez ohledu na odečítanou hodnotu redox potenciálu nebo nastavené hodnoty. Každých 10 sekund se zobrazí střídavě aktuální produkce a odpočet režimu turbo.
- ② Vypnutí: Po dobu 3 sekund podržte .

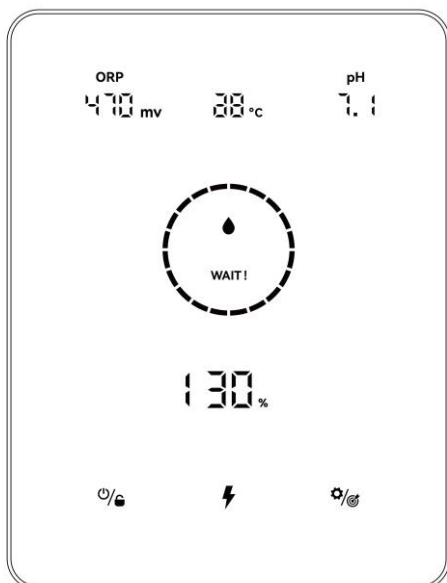

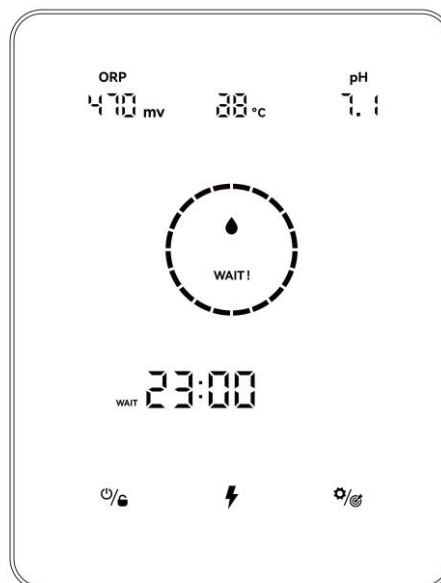

Displej provozní rychlosti



Displej odpočítávání

POZNÁMKA:

- Aktivovat režim TURBO se doporučuje v případě, že je naléhavě zapotřebí chlor.
- Když se rozsvítí  nebo , režim TURBO aktivovat nelze.
- Pokud se chlorační zařízení při zapnutém režimu TURBO vypne, při příštím zapnutí zařízení se odpočet času režimu TURBO obnoví.
- Když se režim TURBO ukončí nebo zastaví, produkce pokračuje tak, jak je nastavená.
- **POZNÁMKA:** Pokud je Redox potenciál nižší než 500 mV, začne spínač Turbo  na 30 sekund blikat. Když není zjištěn žádný zásah, přejde blikání na trvalé svícení.

4.3.3 Nastavení

K vložení nastavení klepněte na  a nastavujte v tomto pořadí:

- 1) Cílová hodnota redox potenciálu: v rozmezí 650–800 mV (režim invertoru).
Doporučené nastavení Redox potenciálu v zimním období: 650 mV.
Doporučené nastavení Redox potenciálu v letním období: 700 mV.
Letní nastavení (maximální zatížení): 750–800 mV.
- 2) Cílové nastavení pH: v rozmezí 7,2–7,6 (režim invertoru/režim Auto pH).
- 3) Produkce chloru: v rozmezí 0–100 % (režim Auto pH/manuální režim).
- 4) Nastavení dávkovacího režimu pro pH: v rozmezí 0–990 ml/den (pouze manuální režim)
Kyselina chlorovodíková: koncentrace do 12,5 % včetně.
- 5) Nastavení časovačů: v rozmezí 0:00–24:00 (24hodinový režim);

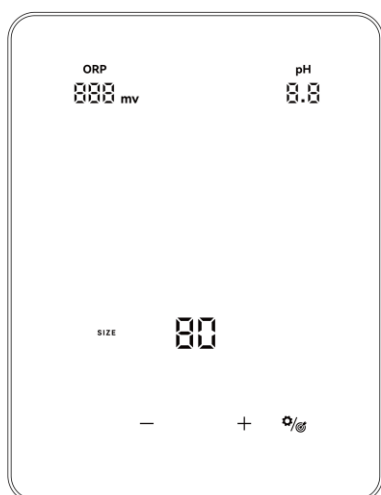

Nastavování v režimu invertoru

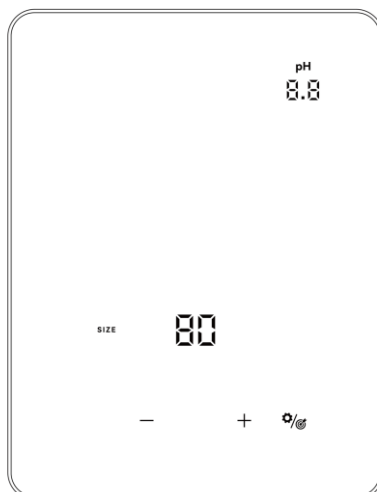

Nastavování v Auto pH režimu

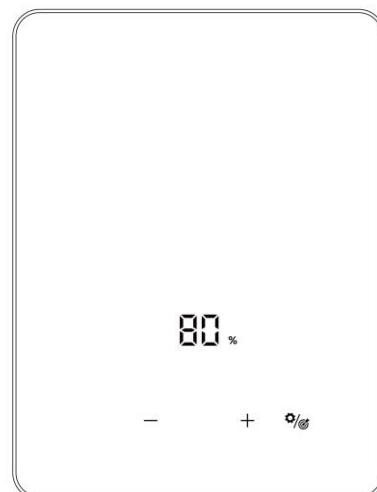





Nastavování v manuálním režimu

4.3.4 Kalibrace





K aktivaci režimu kalibrace klepněte na  a 3 sekundy podržte. Postupujte v tomto pořadí:

- 1) Kalibrace redox potenciálu 468 mV;
- 2) Kalibrace pH 7,0 a 10,0;
- 3) Nastavení objemu bazénu: v rozmezí 5–150 m³;
- 4) Nastavení místního času: v rozmezí 00:00–24:00 (ve 24hodinovém režimu).
- 5) K návratu na domovskou obrazovku klepněte na .



POZNÁMKA:

- ① Při nastavování a kalibraci se všechny hodnoty nastavují klepáním na  a .
- ② Vrátit se na domovskou obrazovku je v každém okamžiku možné podržením tlačítka  po dobu 3 sekund; klepnutím na  lze kterýkoliv krok přeskočit.

4.4 Kombinace a provoz

Kombinace	Funkce
Po dobu 3 sekund podržte  a 	Vstup na obrazovku volby chlorovacího režimu.
Klepněte na  , potom po dobu 3 sekund podržte + a -.	Obnova továrního nastavení
Klepněte na  , potom po dobu 3 sekund podržte  a +.	Vstup na obrazovku konfigurace sítě.

4.4.1 Volba režimu chlorace

Na domovské obrazovce podržte 3 sekundy  a ; takto se zobrazí obrazovka volby režimu chlorace.

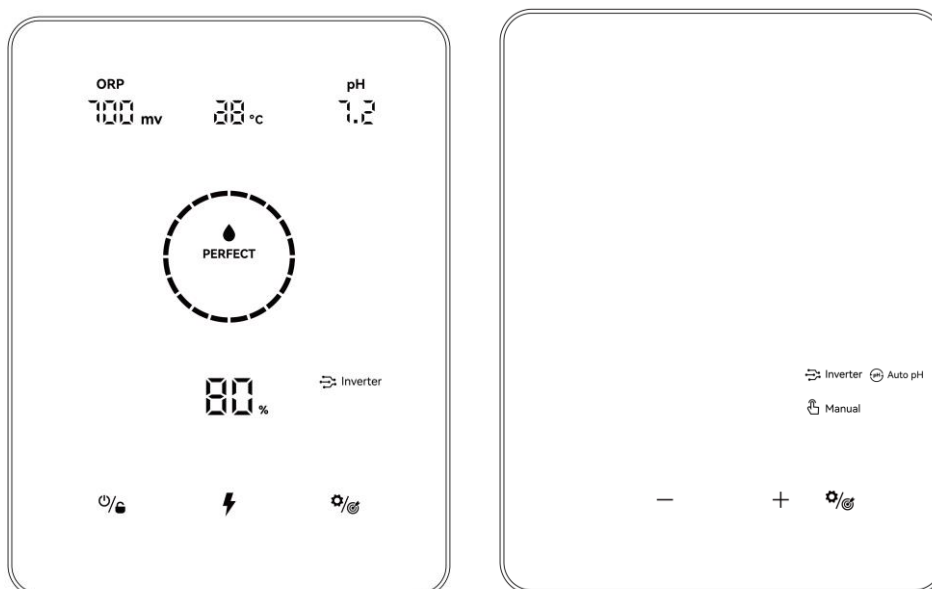

Pomocí tlačítek + a - zvolte podle jednotlivých hardwarových možností probraných v oddíle 4.2 režim produkce chloru.



Když je ikona zvolena, začne blikat. Volbu potvrďte klepnutím na ; automaticky se vrátíte na domovskou obrazovku.

4.4.2 Obnova továrního nastavení

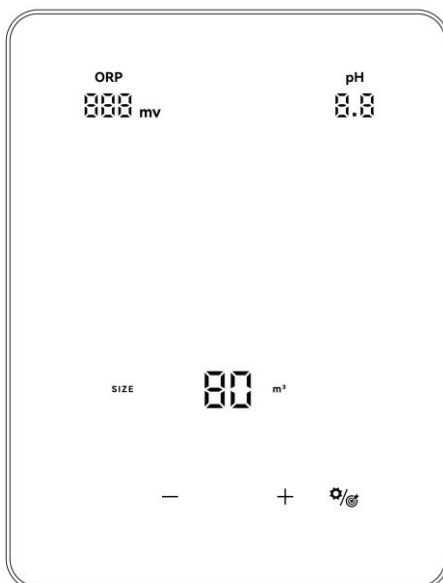
Na domovské obrazovce klepněte na  a potom 3 sekundy podržte současně + a -; když uslyšíte pípnutí, je tovární nastavení chlorace obnoveno a automaticky se spustí inicializace, jak je uvedeno v oddíle 4.3.1.



4.4.3 Konfigurace sítě

- ① Pro vstup na obrazovku konfigurace sítě klepněte na  a potom 3 sekundy podržte současně  a $+$; přerušovaně se ozve bzučák.
- ② Během konfigurování sítě chlorace dále běží podle předchozí konfigurace.
- ③ Když je konfigurace sítě hotová, bzučák se zastaví.

5 Doplnění soli

 Během této operace, až do doby, kdy je přísada zcela rozpuštěná, musí chlorační zařízení zůstat vypnuté. Provozem chloračního zařízení v situaci, kdy sůl není rozpuštěná, by se mohl článek a napájení nevratně poškodit a záruka by pozbyla platnosti.

Vypočítejte objem bazénu a přidejte sůl v množství 3–5 kg na metr krychlový. Salinita by měla činit 3–5 g/l. Ujistěte se, že je chlorační zařízení během celého procesu přidávání soli odpojeno, a zapněte filtrační systém alespoň na 24 hodin, aby se sůl zcela rozpustila.

 Pokud je bazén čerstvá novostavba, před dávkováním soli do cementem pokrytého bazénu čtyři týdny vyčkejte, nebo věc proberte se stavebníkem bazénu.

Rozpuštění soli lze urychlit použitím čistícího prostředku na bazény. Soupravou zakoupenou v obchodě pro výrobky na bazény zkontrolujte, jestli koncentrace soli leží v rozmezí 3–5 kg/m³.

Koncentrací soli se může zkrátit nadpráce kvůli dešti nebo jinému pravidelnému přidávku čisté vody (doplňování, výplach apod.). Pokud je třeba koncentraci soli upravit, přispávejte ji co neblíže vratnému potrubí. Nikdy sůl nespávejte do sběrače nebo poblíž vstupu odtoku.

6 Údržba

6.1 Čištění elektrod

Korozi desek elektrod a cizorodému nánosu brání důvtipně řešený systém převrácení polarity (výchozí nastavení jsou 4 hodiny). Když je však tvrdost vody příliš vysoká, je zapotřebí elektrody pravidelně čistit.

Čištění probíhá takto:

- ① Chlorační zařízení a filtraci vypněte, zavřete izolační ventily a dbejte, aby bylo napájení u izolačního vypínače odpojené.
- ② Uložte článek dozadu a naplňte jej čisticím roztokem tak, aby byly elektrodové desky ponořené. Nesmí se však namočit sestava hlavice článku.
- ③ K rozpuštění nánosu vodního kamene nechte čisticí roztok asi 15 minut působit. Čisticí roztok zlikvidujte na schváleném místě recyklace odpadu; nikdy jej nevylévejte do splaškové nebo jiné kanalizace.
- ④ Čistou vodou elektrodu opláchněte a založte ji zpět do upínacího límce článku (povšimněte si značky ke správnému vložení).
- ⑤ Izolační ventily otevřete a spusťte znovu filtraci a chlorační zařízení.
- ⑥ Pokud nechcete použít běžně dostupný čisticí roztok, můžete si roztok připravit sami, a to opatrným smísením 1 objemu kyseliny chlorovodíkové s 9 objemy vody. (Pozor: vždy lijte kyselinu do vody, nikdy ne obráceně, a mějte na sobě vhodné ochranné prostředky!)
- ⑦ Dbejte na to, aby nastavení cyklů inverze polarity odpovídalo tvrdosti vody v bazénu.

6.2 Údržba sondy pro měření Redox potenciálu (pouze Premium)

6.2.1 Čištění sondy

Za všech okolností se vždy doporučuje sondu jednou za 6 měsíců čistit. Obecně mohou nečistoty a mastnoty na elektrodách vést k chybám měření.

Čistí se tímto postupem:

- ① Chlorační zařízení vypněte, zavřete ventil pro izolaci proudění a od držáku odšroubujte sondu pro měření redox potenciálu.
- ② Sondu důkladně pod čistou, nejlépe destilovanou vodou očistěte. K odstranění vody sondou opatrně zatřepejte. Podle potřeby použijte vatou nebo papírový ubrousek.
- ③ Zapněte ovládací jednotku, sondu vložte do standardního kalibračního roztoku (výchozí 468 mV) a proveďte kalibraci.

6.2.2 Uchovávání

Pokud se bazén na zimu zavírá, vyjměte sondu z článku, uložte ji do schránky na elektrody naplněné skladovacím roztokem a uchovávejte ji za teploty mezi +5 a +30 °C.

Jiné skladovací postupy se nedoporučují.

POZNÁMKA: Nenechávejte sondu volně na vzduchu. Pokud sonda byla po určitou dobu na suchu, lze ji pomocí standardního kalibračního roztoku regenerovat.

6.3 Údržba sondy pro měření pH

6.3.1 Údržba

Doporučuje se sondu jednou za 6 měsíců čistit a kontrolovat. Obecně mohou nečistoty a mastnoty na elektrodách vést k chybám měření.

Čistí se tímto postupem:

- ① Míchejte sondou ve sklenici vody, ve které je rozpuštěna lžičce detergentu.
- ② Omyjte sondu pod tekoucí vodou a ponechte ji několik hodin ve sklenici vody s 1 mililitrem kyseliny chlorovodíkové.
- ③ Potom sondu důkladně očistěte v čisté vodě a k odstranění kapek vody jí zatřepejte. Podle potřeby použijte vatu nebo papírový ubrousek.
- ④ Sondu znovu překalibrujte.

6.3.2 Uchovávání

Pokud se bazén na zimu zavírá, vyjměte sondu z článku, uložte ji do schránky na elektrody naplněné skladovacím roztokem a uchovávejte ji za teploty mezi +5 a +30 °C

Jiné skladovací postupy se nedoporučují.

POZNÁMKA:

- Dobře udržovaná sonda může vydržet dva až tři roky. Pokud je sonda vystavena vzduchu, je třeba původní hlavici vyměnit nebo alespoň ponořit do sklenice s vodou.
- Pokud sonda vyschla, lze ji regenerovat tak, že se na 12 hodin ponoří do sklenice s vodou, nejlépe s přídavkem několika kapek kyseliny chlorovodíkové.

7 Příprava na zimní provoz

Chlorační zařízení je vybavené ochranným systémem k omezení produkce chloru za nepříznivých provozních podmínek, jako je v zimě chladná voda nebo nedostatek soli.

Aktivní příprava na zimu = filtrace fungující i v zimě:

- Nad 10 °C: chlorační zařízení běží v přednastaveném režimu.
- Pod 10 °C: chlorační zařízení běží při zastropování na 30 %.
- Pod 5 °C: Elektrolytický článek je vypnutý.

Pasivní příprava na zimu = nižší hladina vody a odvodněné potrubí: ponechte elektrodu v článku suchou s otevřenými izolačními ventily.

8 Pokyny pro Wi-Fi

8.1 Spuštění

8.1.1 Do smartphonu si stáhněte aplikaci



Z App Store i z Google Play si lze stáhnout aplikaci „InverGo“.

8.1.2 Síťové nakonfigurování

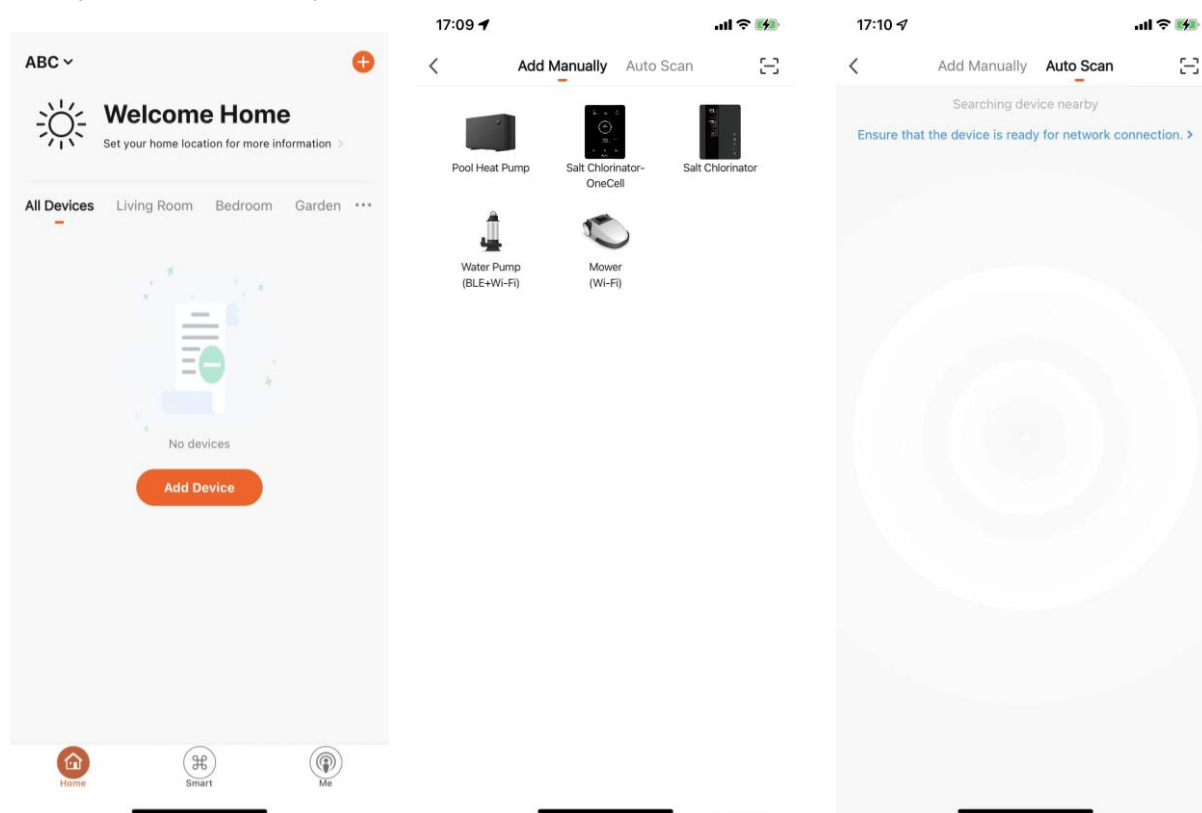
Zapněte své lokalizační služby, Wi-Fi a Bluetooth, zadejte aplikaci „InverGo“, v pravém horním rohu domovské stránky klepněte na ikonu „+“, potom na „Add Device“ a následně na „Auto Scan“, čímž aktivujete hledání zařízení poblíž.



Když je na domovské obrazovce ovládací jednotka, klepněte k zadávání na  , podržte 1,5 sekundy

 a  , když se ozve přerušované pípání, a zadá režim síťového spojení.

Když váš telefon ovládací jednotku najde, zobrazí ji. Klepněte na „Next“, zadejte heslo hotspotu a znovu klepněte na „Next“. Tím se zařízení v aplikaci automaticky instaluje.

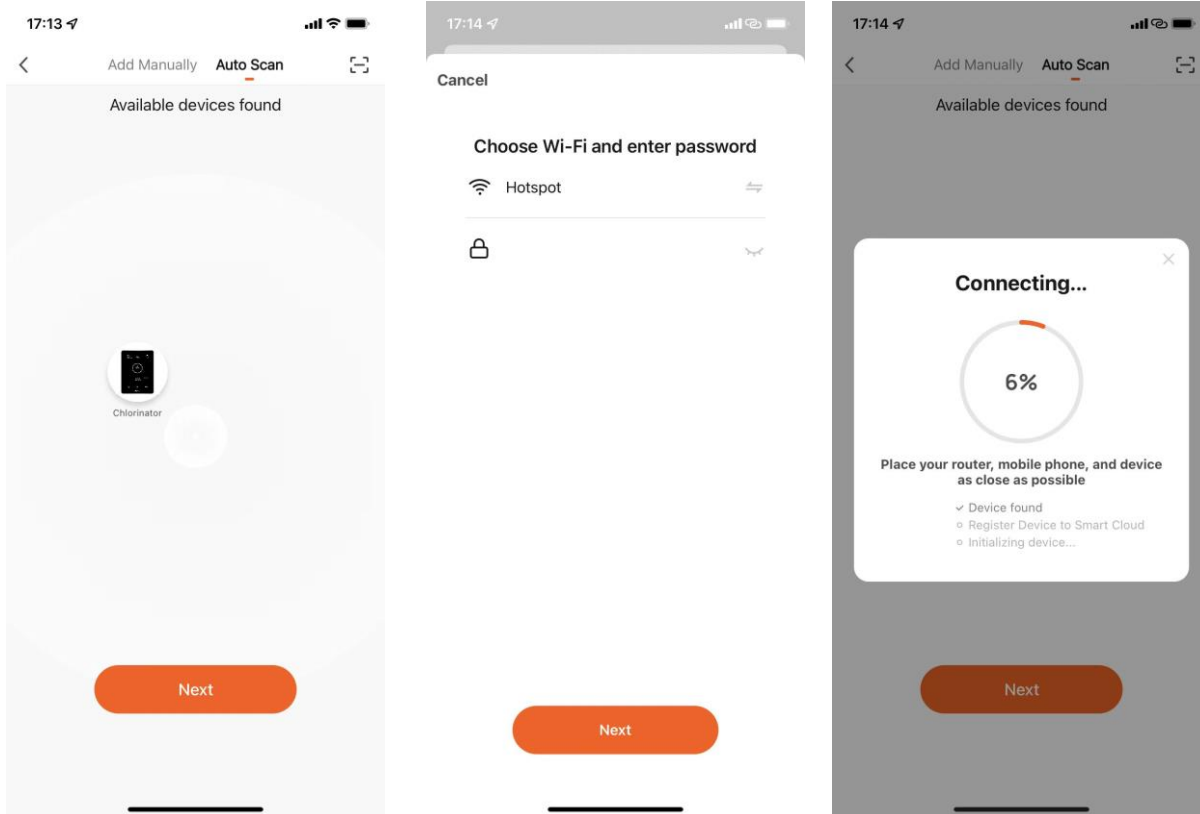

Když je instalace hotová, zařízení třikrát pípne a v aplikaci se zobrazí jako přidané.

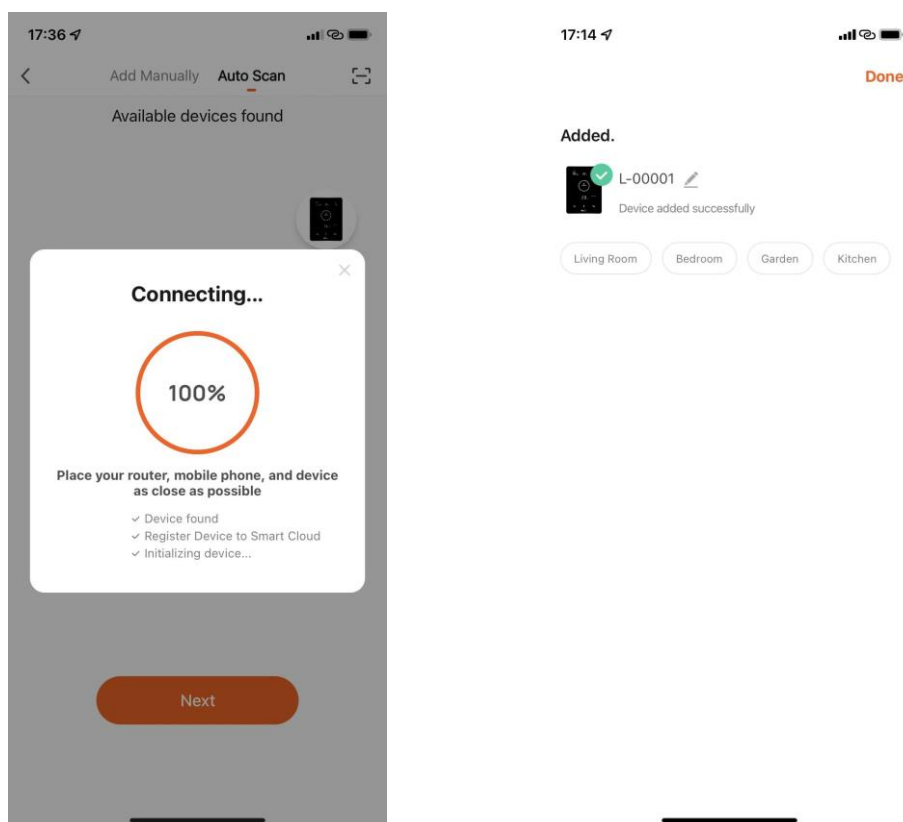

8.2 Aktualizace OTA

Když je k dispozici aktualizace, zobrazí se o tom informace; Klepněte na „Update Now“, nebo klepněte v levé horním rohu na ikonu kartáče, vstupte na obrazovku nastavení a dole k aktualizaci klepněte na „Device Upgrade“.

8.3 Sdílení zařízení

Otevřete v aplikaci Settings, klepněte na „Share Device“ a přidejte číslo mobilu sdílející osoby. Po stažení aplikace „InverGo“ může sdílející uživatel současně prohlížet informace o zařízení.

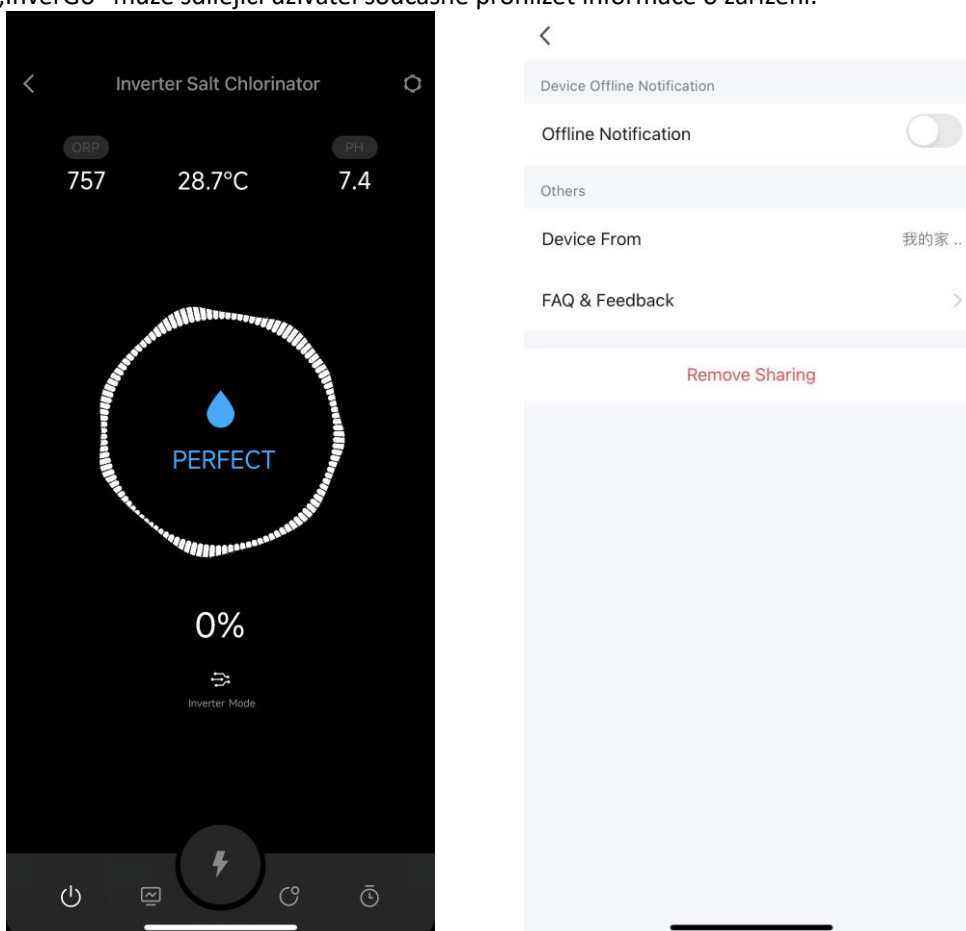

9 Chybové kódy a řešení

Chybový kód	Příčina	Doporučené řešení
NIC NETEČE	<ol style="list-style-type: none"> 1. Závada filtračního čerpadla, voda neteče. 2. Zavřený vodní ventil 3. Závada detekce toku. 	<ol style="list-style-type: none"> 1. Zkontrolujte filtrační čerpadlo. 2. Zkontrolujte vodní ventil. 3. Zkuste tento postup: <ul style="list-style-type: none"> - Zastavte čerpadlo, vypněte chlorační zařízení. - Vypojte napájení článku, vyjměte z držáku vypínač toku. - Zapněte ovládací jednotku a pokuste se aktivovat vypínač toku. Pokud výstraha „NO FLOW“ nezmizí, vypínač toku vyměňte.
PŘÍDAVEK SOLI	<ol style="list-style-type: none"> 1. Salinita v bazénu je nižší než 1000 ppm. 2. Teplota vody je příliš nízká. 3. Závada funkce elektrod. 	<ol style="list-style-type: none"> 1. Po výstraze z ovládacího panelu zvýšte koncentraci soli na 3000–3500 ppm. 2. Zkontrolujte teplotu vody 3. Zkuste tento postup: <ul style="list-style-type: none"> Zkontrolujte, zda na článcích nejsou nadměrné úsady, a očistěte. Zkontrolujte, zda se z článků neodloupl povlak nebo nejsou mechanicky poškozené; pokud ano, vyměňte je.
NÁDRŽ S KYSELINOU	<ol style="list-style-type: none"> 1. Došla kyselina. 2. Sonda pH není zapojená/je znečištěná/není kalibrována/je nefunkční. 	<ol style="list-style-type: none"> 1. Doplňte kyselinu. 2. Zkuste tento postup: <ul style="list-style-type: none"> - Zkontrolujte spoje pH sondy. - Sondy očistěte. - Sondy nakalibrujte a změřte pH znovu. - Sondy vyměňte.
KALIBRACE	<ol style="list-style-type: none"> 1. Příslušná sonda nebyla už 3 měsíce kalibrována. 	<ol style="list-style-type: none"> 1. Upozornění na kalibraci sondy na ovládacím panelu. <p>Pokud kalibrace nebyla provedena, podržte tak dlouho, dokud se nevrátíte na domovskou obrazovku; výstraha automaticky zmizí.</p> 
VÝMĚNA	<ol style="list-style-type: none"> 1. Sonda je zanesená nečistotami. 2. Sonda je už stará. 	<ol style="list-style-type: none"> 1. Sondy vyčistěte a nakalibrujte. 2. Sondy vyměňte.
E1: Abnormální napájení	<ol style="list-style-type: none"> 1. Elektrody nejsou zapojené nebo jsou zapojené chybně. 2. Závada funkce elektrod. 3. Závada interních elektrických součástí. 	<ol style="list-style-type: none"> 1. Zkontrolujte zapojení elektrod. 2. Zkontrolujte elektrody tímto postupem: <ul style="list-style-type: none"> Zkontrolujte, zda na elektrolytických deskách není nadměrný nános vodního kamene, a vyčistěte je. Zkontrolujte, zda se z článku neodloupl povlak nebo není mechanicky poškozený; pokud ano, vyměňte jej 3. Spojte se s poprodejním centrem.

<p>E2: Závada nastavení pH</p>	<ol style="list-style-type: none"> Po dobu 5 hodin byla dávkována kyselina, požadovaného pH však nebylo dosaženo. Voda je příliš alkalická a přídavek kyseliny na vyvážení pH nestačí. Sonda pH není zapojená, je znečištěná, není kalibrovaná nebo je nefunkční. 	<ol style="list-style-type: none"> Změřte pH jiným pH-metrickým zařízením. Snižte alkalitu. Zkuste tento postup: Zkontrolujte spoje pH sondy. Sondy očistěte. Sondy nakalibrujte a změřte pH znovu. Sondy vyměňte.
<p>E3: Závada nastavení redox potenciálu</p>	<ol style="list-style-type: none"> Ani po 36 hodinách chodu nelze dosáhnout požadovaného redox potenciálu. Přílišné množství kyseliny kyanurové. Vysoká hodnota pH. Vysoký obsah chloru. Na redox sondu má vliv chloramin. Zvýšený odpor mezi elektrodami. Redox sonda není zapojená, je znečištěná, není kalibrovaná nebo je nefunkční. 	<ol style="list-style-type: none"> Jiným zařízením na měření chloru změřte jeho koncentraci. Ke zředění kyseliny kyanurové část vody vypusťte a doplňte čistou vodou. K vyrovnání pH přidejte kyselinu. Zvolte režim BOOST nebo přidejte chlor ke snížení koncentrace chloraminu. Zkontrolujte, zda nejsou elektrolytické desky nadměrně zanesené vodním kamenem, a vyčistěte je. Zkontrolujte, zda se z elektrolytického článku neodloupl povlak nebo není mechanicky poškozený; pokud ano, vyměňte jej. Zkuste tento postup: Zkontrolujte spoje redox sondy. Sondy očistěte. Sondy nakalibrujte a redox potenciál změřte. - Sondy vyměňte.
<p>E4: Ovládací jednotka se přehřívá</p>	<ol style="list-style-type: none"> Teplota ovládací jednotky přesahuje 70 °C, u chloračního zařízení se automaticky sníží provozní rychlost. Pokud interní teplota ovládací jednotky přesahuje 80 °C, činnost přerušte. 	<ol style="list-style-type: none"> Když teplota ovládací jednotky poklesne pod 70 °C, zařízení automaticky obnoví činnost. Dbejte, abyste chlorační zařízení neměli nainstalované v místě, kde je vystavené přímému slunečnímu záření; instalujte je v zastíněném nebo krytém místě.
<p>E5: Nízká teplota v článku</p>	<ol style="list-style-type: none"> Teplota vody je nižší než 10 °C; chlorační zařízení automaticky sníží provozní rychlost. Pokud teplota vody poklesla pod 5 °C, činnost přerušte. 	<ol style="list-style-type: none"> Až se teplota vody zvýší nad 10 °C, obnoví zařízení automaticky činnost.
<p>E6: Závada WiFi spojení</p>	<ol style="list-style-type: none"> Slabý Wi-Fi signál. Závada interních elektrických součástí. 	<ol style="list-style-type: none"> Zkontrolujte router Wi-Fi signálu. Ovládací jednotku restartujte. Tovární reset. Spojte se s poprodejním centrem.
<p>E7: Závada pH senzoru</p>	<ol style="list-style-type: none"> Interference externího signálu. Závada interních elektrických součástí. 	<ol style="list-style-type: none"> Ovládací jednotku restartujte. Na 10 sekund odpojte napájení, pak ovládací jednotku opět zapojte. Tovární reset. Spojte se s poprodejním centrem.
<p>E8: Závada senzoru redox potenciálu</p>	<ol style="list-style-type: none"> Interference externího signálu. Závada interních elektrických součástí. 	<ol style="list-style-type: none"> Ovládací jednotku restartujte. Na 10 sekund odpojte napájení, pak ovládací jednotku opět zapojte. Tovární reset. Spojte se s poprodejním centrem.

<p>E9: Závada napájecího modulu</p>	<p>1. Interference externího signálu. 2. Závada interních elektrických součástí.</p>	<p>1. Ovládací jednotku restartujte. 2. Na 10 sekund odpojte napájení, pak ovládací jednotku opět zapojte. 3. Tovární reset. 4. Spojte se s poprodejním centrem.</p>
---	--	--

